



電気ディスクグラインダ

取扱説明書

100mm SD100W 

100mm SD100WL 

サンコーミタチ株式会社

目次

● 電動工具を安全にご使用いただくために	1
● ご使用上の注意	3
● 研削トイシを正しくご使用いただくために	5
● 製品仕様	6
● 各部の名称	6
● 用途	6
● 標準付属品	7
● ご使用前の準備	7
● ご使用前に	8
● ご使用方法	8
● トイシの取り付け・取り外し	9
● 保守・点検	11
● ご修理の際は	11
● サービスセンター一覧	12

このたびは、サンコーミタチ製 電気ディスクグラインダをお買い上げいただきまして誠にありがとうございます。

安全に能率よくお使いいただくため、ご使用前に必ずこの取扱説明書を最後までよくお読みになり、ご使用上の注意事項や使用方法、機械の性能などを十分にご理解いただき正しくご使用くださいますようお願い致します。



なお、この取扱説明書はお読みになった後、いつでも見られる所に大切に保管してご利用ください。

電動工具を安全にご使用いただくために

- ・ 火災、感電、ケガなどの事故を未然に防ぐために、次に述べる「電動工具を安全にご使用いただくために」を必ず守ってください。
- ・ ご使用前に、この「電動工具を安全にご使用いただくために」をすべてよくお読みの上、指示に従って正しく使用してください。

☆ 注意文の「⚠ 危険」「⚠ 警告」「⚠ 注意」の意味について

ご使用上の注意事項は「⚠ 危険」「⚠ 警告」「⚠ 注意」に区分していますが、それぞれの意味を表します。

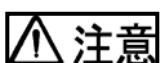
- | | |
|---|--|
|  | ：誤った取扱いをしたときに、使用者が死亡または重傷を負う危険が差し迫って生じることが想定される内容の注意事項。 |
|  | ：誤った取扱いをしたときに、使用者が死亡または重傷を負う可能性が想定される内容の注意事項。 |
|  | ：誤った取扱いをしたときに、使用者が傷害を負う可能性が想定される内容および物的損害のみの発生が想定される内容の注意事項。 |

警告

1. 作業場は、いつもきれいに保ってください。
 - ・ ちらかった場所や作業台は、事故の原因となります。
2. 作業場の周囲状況も考慮してください。
 - ・ 電動工具は、雨中で使用したり、湿った、または、ぬれた場所で使用しないでください。
 - ・ 作業場は十分に明るくしてください。
 - ・ 可燃性の液体やガスのある所で使用しないでください。
3. 感電に注意してください。
 - ・ 電動工具を使用中、身体を、アース(接地) されているものに接触させないようにしてください。
4. 子供を近づけないでください。
 - ・ 作業員以外、電動工具やコードに触れさせないでください。
 - ・ 作業員以外、作業場へ近づけないでください。
5. 使用しない場合は、きちんと保管してください。
 - ・ 乾燥した場所で、子供の手の届かない高い場所または錠のかかる所に保管してください。
6. 無理して使用しないでください。
 - ・ 安全に能率よく作業するために、電動工具の能力にあった速さで作業してください。
7. 作業にあった電動工具を使用してください。
 - ・ 小形の電動工具やアタッチメントは、大形の電動工具で行う作業には使用しないでください。
 - ・ 指定された用途以外に使用しないでください。
8. きちんとした服装で作業してください。
 - ・ だぶだぶの衣服やネックレス等の装身具は、回転部に巻き込まれる恐れがありますので着用しないでください。
 - ・ 野外での作業の場合には、ゴム手袋と滑り止めのついた履物の使用をお勧めします。
 - ・ 長い髪は、帽子やヘアカバー等で覆ってください。
9. 保護メガネを使用してください。
 - ・ 作業時は、保護メガネを使用してください。また、粉じんの多い作業では、防じんマスクを併用してください。

10. **防音保護具を着用してください。**
 - ・ 騒音の大きい作業では、耳栓、などの防音保護具を着用してください。
11. **コードを乱暴に扱わないでください。**
 - ・ コードを持って電動工具を運んだり、コードを引っ張ってコンセントから抜かないでください。
 - ・ コードを熱、油、角のついた所に近づけないでください。
12. **加工するものをしっかりと固定してください。**
 - ・ 加工するものを固定するために、クランプや万力などを利用してください。手で保持するより安全で、両手で電動工具を使用できます。
13. **無理な姿勢で作業をしないでください。**
 - ・ 常に足元をしっかりとさせ、バランスを保つようにしてください。
14. **電動工具は、注意深く手入れをしてください。**
 - ・ 安全に能率よく作業して頂く為に、刃物類は常に手入れをし、よく切れる状態を保ってください。
 - ・ 注油や付属品の交換は、取扱説明書に従ってください。
 - ・ コードは定期的に点検し、損傷している場合は、お買い求めの販売店または電動工具サービスセンターに修理を依頼してください。
 - ・ 延長コードを使用する場合は、定期的に点検し、損傷している場合には交換してください。
 - ・ 握り部は、常に乾かしてきれいな状態に保ち、油やグリースが付かないようにしてください。
15. **次の場合は、電動工具のスイッチを切り、プラグを電源から抜いてください。**
 - ・ 使用しない、または、修理する場合。
 - ・ 刃物、といし、ビット等の付属品を交換する場合。
 - ・ その他危険が予想される場合。
16. **調節キーやレンチ等は、必ず取り外してください。**
 - ・ 電源を入れる前に、調節に用いたキー、レンチ等の工具類が取外してある事を確認してください。
17. **不意な始動は避けてください。**
 - ・ 電源につないだ状態で、スイッチに指を掛けて運ばないでください。
 - ・ 電源プラグを電源に差し込む前に、スイッチが切れていることを確かめてください。
18. **野外使用に合った延長コードを使用してください。**
 - ・ 野外で使用する場合、キャプタイヤコードまたはキャプタイヤケーブルの延長コードを使用してください。
19. **油断しないで十分注意して作業を行ってください。**
 - ・ 電動工具を使用する場合は、取扱方法、作業の仕方、周りの状況等十分注意して慎重に作業してください。
 - ・ 常識を働かせてください。
 - ・ 疲れている場合は、使用しないでください。
20. **損傷した部品がないか点検してください。**
 - ・ 使用前に、保護カバーやその他の部品に損傷がないか十分点検し、正常に作動するか、また所定機能を発揮するか確認してください。
 - ・ 可動部分の位置調整および締め付け状態、部品の損傷、取付け状態、その他運転に影響を及ぼす全ての箇所に異常がないか確認してください。
 - ・ 損傷した保護カバー、その他の部品交換や修理は、取扱説明書の指示に従ってください。取扱説明書に指示されていない場合は、お買い求めの販売店または電動工具サービスセンターで修理を行ってください。
 - ・ スwitchで始動および停止操作の出来ない電動工具は、使用しないでください。
21. **指定の付属品やアタッチメントを使用してください。**
 - ・ 本取扱説明書および本機カタログに記載されている付属品やアタッチメント以外のものを使用すると、事故やけがの原因となる恐れがありますので使用しないでください。
22. **電動工具の周囲は、専門家に依頼してください。**
 - ・ 本製品は、該当する安全規格に適合していますので改造しないでください。
 - ・ 修理は、必ずお買い求めの販売店または電動工具サービスセンターにお申し付けください。
23. **修理の知識や技術のない方が修理しますと、十分な機能を発揮しないだけでなく、事故やけがの原因となります。**

二重絶縁について

この製品は二重絶縁工具ですので、感電に対し安全性が高められています。
異なった部品と交換したり、間違って組み立てたりすると、二重絶縁構造ではなくなり、安全でなくなる場合があります。
また、二重絶縁の構造として”“マークを表示しています。

電気ディスクグラインダ ご使用上の注意！

先に電動工具ご使用上の一般的注意事項を述べましたが、電気ディスクグラインダをご使用の際には、さらに次に述べる注意事項を守ってください。

警告

- ◆ 使用電源は、銘板に表示してある電圧で使用してください。
 - ・ 表示を超える電源で使用すると、回転が異常に高速となり危険を伴います。
- ◆ ディスクカバーは、必ず取り付けて使用してください。
 - ・ トイシが破壊したとき、けがの原因になります。
- ◆ 使用するオフセットトイシは、最高使用周速度71m/s (4,300m/min) 以上の正規のトイシを取り付け、正しい使用面で研削してください。正しい使用面以外では、絶対に研削しないでください。
 - ・ 正規以外のトイシを使用したり、また側面や上面で研削すると、トイシが破壊し、けがや死亡事故につながります。
- ◆ トイシにヒビ、割れなどの異常がないことを確認してから使用してください。
 - ・ 異常があると、トイシが破損し、けがの原因になります。
- ◆ ご使用前に、必ず試運転を行ってください。
 - ・ 試運転を行わないと、作業中に破損によるけがの恐れがあります。
- ◆ 使用中は、振り回されないよう本体を確実に保持してください。特に始動時は気をつけてください。
 - ・ 確実に保持していないと、けがの原因になります。
- ◆ 水、研削液などは使用しないでください。
 - ・ 乾式用のため、トイシの破壊によるけがや感電の恐れがあります。
- ◆ 本体を万力などで保持した使い方はしないでください。
 - ・ モータが焼損したりトイシが破壊したとき、けがの原因になります。
- ◆ 使用中は、回転部に手や顔などを近づけないでください。
 - ・ 研削粉や火花が飛び、けがの原因になります。
- ◆ 研削粉は火花となって飛散するので、引火しやすいもの、傷つきやすいものは安全な場所に遠ざけてください。また、研削火花を直接手足などに当てないようにしてください。
 - ・ ガソリン・ガス・塗料・接着剤などの引火性のある危険物の近くでは引火・爆発の恐れがありますので絶対に使用しないでください。火災ややけどの原因になります。
- ◆ 回転させたまま、台や床などに放置しないでください。
 - ・ 周囲の物を飛散させ、けがをする場合があります。
- ◆ トイシを用いて切断作業する場合は、切断といしを使用してください。
 - ・ 切断トイシ以外のトイシは、けがの原因になります。
- ◆ 使用中、機械の調子が悪かったり異常音が生じたときは、直ちにスイッチを切って使用を中止し、お買い求めの販売店、または当社営業所に点検・修理を依頼してください。
 - ・ そのまま使用していると、発火、感電の恐れがあり、けがの原因になります。

- ◆ 刃物等の交換は、本取扱説明書に従い正しく行ってください。
 - ・ 刃物が破壊し、けがをする恐れがあります。

〔事業者の方へ〕 トイシの取り換え・試運転は、法・規則で定める特別教育を受けた人に行わせてください。

関連法令 労働安全衛生規則（第36条）
労働安全特別教育規程（第1条、第2条）
- ◆ 誤って落としたり、ぶつけたときは、トイシや機体などに破損、亀裂、変形等がないことをよく点検してください。
 - ・ 破損や亀裂、変形があると、けがの原因になります。

注意

- ◆ トイシや付属品は、取扱説明書に従って確実に取り付けてください。
 - ・ 確実にないと、外れたりし、けがの原因になります。
- ◆ 新しいトイシを取り付け、はじめてスイッチを入れるときは、トイシの露出から一時身体を避けてください。
 - ・ トイシが破損したとき、けがの原因になります。
- ◆ 試運転を行ってください。
 - ・ 試運転せずに作業を開始すると、思わぬけがの原因になります。
- ◆ 高所作業のときは、下に人がいないことをよく確かめてください。また、コードを引っ掛けたりしないでください。
 - ・ 材料や機体などを落としたときなど、事故の原因になります。
- ◆ 指定以外の刃物での切断作業はしないでください。

研削トイシを正しくご使用いただくために



誤った使い方をした場合、トイシが破壊して死亡または重傷をまねく恐れがあります。

すべきこと

1. トイシの取扱いは、“ころがすな・落とすな・ぶつけるな”の三原則を守ること。
トイシは、直射日光をさけ、湿気のない場所で保管すること。
2. 機械へ取り付ける前に、トイシのひび・われ・かけなどの**外観検査**をすること。
3. トイシに表示されている**最高使用周速度・寸法**などが、**機械に適合**していることを確認すること。
4. フランジは、外径と接触幅が**左右等しく、適正なもの**を使用すること。
5. トイシにラベルがついている場合は、それを使用すること。
6. トイシカバーは、常にトイシの**1/2以上を覆う適正なもの**を使用すること。
7. その日の**作業開始前に1分間以上**、トイシを取り替えたときは**3分間以上の試運転**をすること。携帯用グラインダについては安全な場所で試運転をすること。
8. トイシと加工面との角度は**15° ~ 30°** で作業すること。
9. 作業中は、保護メガネ・防じんマスク・耳せん・手袋などの**保護具**を着用すること。
10. 火花の飛散を、しゃへい板などで防止すること。
11. 呼吸器疾患を防止するために、**粉じんの発散防止と十分な換気**をすること。

してはいけないこと

1. 落としたり、ぶつけたトイシや油ぬれのあるトイシ、検査で異常があったトイシは**使用しないこと**。
2. トイシの穴径が機械に適合しない場合、**無理に押し込んだり、穴径の改修をしないこと**。
3. トイシに表示されている**最高使用周速度をこえて使用しないこと**。
4. トイシとの**接触面に変形・きず・よごれ・さびのあるフランジ**は使用しないこと。
逃げ部のないフランジは使用しないこと。
5. トイシをフランジへ取り付ける際は、**締めすぎないこと**。
6. トイシの使用面以外は、**使用しないこと**。
7. トイシカバーを取り付ける前に、トイシを回転させないこと。
8. トイシを無理に加工物に押しついたり、溝を掘ったり、溝の中を研削しないこと。
9. **回転中のトイシには直接身体を触れないこと**。
10. **試運転時には、トイシの回転方向の前には立たないこと**。
11. 携帯用グラインダ作業では、トイシの回転が完全に止まらないうちに、**グラインダを台・床・加工物などの上に置かないこと**。
12. **引火・爆発の恐れのある場所では研削作業をしないこと**。
13. 火花の飛ぶ範囲以内には立ち入らないこと。
14. **安全教育を受けていない方は、トイシの取り替え・試運転をしないこと**。

製品仕様

型 式	SD100W	SD100WL
使用電源	単相交流50/60Hz	
使用電圧	100V	
入力	680W	
全負荷電流	7A	
無負荷回転数	12,000min ⁻¹	9,000 min ⁻¹
砥石寸法	外径	100mm
	厚さ	4、6mm
	穴径	15mm
使用砥石周速度	72m/s (4,300m/min) 以上	
質量	1.5kg	

各部の名称

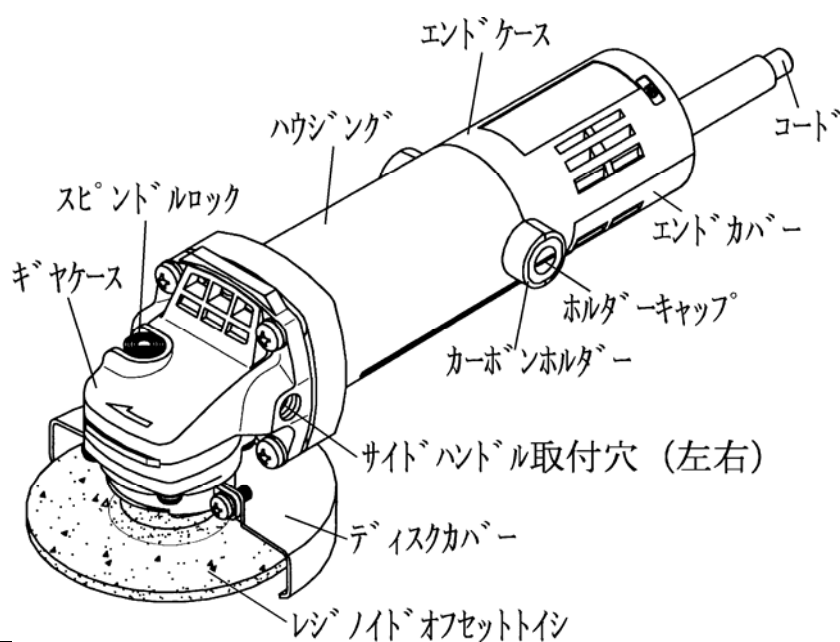

用途

用途	使用する市販品
鉄、青銅、アルミ物などのバリ取りおよび仕上げ溶接、溶断部の研削、さび落とし	レジノイドフレキシブルトイシ (弾性トイシ) レジノイドオフセットトイシ
軟鋼材の切断	レジノイド切断トイシ
塗装面の下地みがき、さび落とし 塗料落とし	サンディングディスク (専用パット使用) ワイヤブラシ (75mm以下)
石材などの表面仕上げ	ハードディスク
かわらの切断など	ダイヤモンドホイール

- * 取付方法については、『トイシの取付け・取り外し』の項目をご覧ください。
- * 作業には、適した研磨材をお選びください。

標準付属品

SD100W	SD100WL
100mmレジノイドオフセットトイシ……………1	
100mm用ディスクパナ……………1	
	サイドハンドル……………1

* 100mmレジノイドオフセットトイシについて

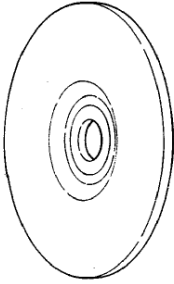

- * 金属、非金属にかかわりなく、全ての被研削物について、縦横自在にバリ取り、面取り粗仕上げ等の研削作業を行う極めて広い用途のトイシです。
- * 一般的には、厚さ4mmと6mmがあり、A24P, A36P, A/WA24P, A/WA36P, WA36Pが広く使用されます。

ご作業前の準備

★ ご使用になる前に次の準備をすませてください。



1. 作業環境の整備・確認……………
作業する場所が注意事項にかかげられているような適切な状態になっているかどうか確認してください。
2. 延長コード……………
電源の位置が離れていて延長コードが必要なときは、製品を最高の能率で故障なくご使用いただくため、電流を流すのに十分な太さのものをできるだけ短くしてご使用ください。

次の表は、本機に継ぐことのできるコードの太さ（芯線断面積）とその最大長さを示します。

芯線断面積	最大長さ
	AC100V 7A以下
2mm ²	15m
3.5mm ²	30m

コードに損傷があった場合には、修理に出してください。

ご使用前に



警告

ご使用前に次のことを確認してください。
1～5については、プラグを電源に差し込む前に確認してください。

- 1. 使用電源を確かめる**
必ず銘板に表示してある電源でご使用ください。表示を超える電圧で使用するとモータの回転数が異常に高速になり、トイシや機体が破損する恐れがあります。また、直流電源で使用しないでください。製品の損傷を生じるだけでなく、事故の原因になります。
- 2. スイッチが切れていることを確かめる**
スイッチが入っているのを知らずにプラグを電源に差し込むと不意に起動し思わぬ事故のもとになります。（スイッチ操作参照）
- 3. ディスクカバーの確認**
ディスクカバーはトイシが破損した場合の保護のためのものですから、必ず取り付けてください。
- 4. スピンドルロックの確認**
トイシ交換後は、スピンドルロックが確実に戻っていることを確かめてください。
スピンドルロックが確実に戻っておらず、シャフトが固定されたまま使用されますと、破損の原因になり大変危険です。
- 5. トイシの確認**
トイシは正規のものか、またヒビや割れがないか十分にお調べください。トイシは正規の状態に取り付けられ、十分締付けられているか点検してください。
- 6. 試運転を行う**



注意

- ・本機のスイッチを入れるときは、本機の回転部が加工材などに接触していないことを確認してください。接触していることを知らずにスイッチを入れると、トイシが破壊することがあり、けがの原因になります。
- ・新しいトイシを取り付け、初めてスイッチを入れるときは、トイシの露出部から必ず一時身体を避けてください。

トイシにヒビ・割れがあるのを気づかず作業しますと非常に危険です。
作業前に人のいない方向にトイシを向け、必ず試運転を行って異常がないことを確認してください。

試運転時間は……

トイシ交換のとき…………… 3分間以上

その日の作業開始のとき…………… 1分間以上 です。

ご使用方法

1. スイッチの操作

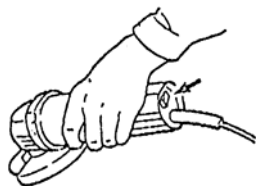

本機はスイッチを”ON”の方向に倒すと始動し、”OFF”の方向に倒すと停止します。

2. 作業時の注意

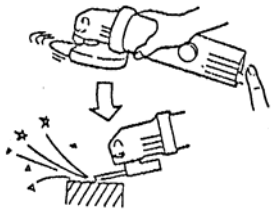

- ◇ 始動後、回転が一定になってから作業を始めてください。
- ◇ 適切な力をかけて研磨作業を行ってください。
本機は必要以上に力をかけて作業しても、決して早く効率良く研削や研磨はできません。このような作業はトイシを傷め作業効率が低下し、機械の寿命も短くなります。
- ◇ 本機は研削時に火花を発生しますので、引火物や燃えやすい物に当たらないように注意してください。

3. 押しつけ角度

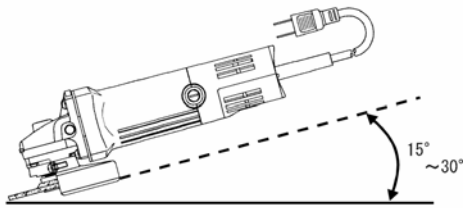

* オフセット研削トイシと加工面との角度は、 $15^{\circ} \sim 30^{\circ}$ が適当です。

- ☆ 使用後はスイッチを切って、トイシの回転が止まってから本機を置いてください。
- ☆ 回転が止らぬうちに切粉やごみの多い場所に置きますと、切粉やごみを吸い込むことがありますから注意してください。
- ☆ 機体に衝撃をかけますと、本体が破損したり、トイシにひびが入ったり割れたりする恐れがありますので、取扱いには十分注意してください。
- ☆ 運転中、機械の調子が悪かったり、異常に気がついた場合は直ちに運転を止めてください。

トイシの取り付け・取り外し



警告

万一の事故を防止するため、必ずスイッチをきり、プラグを電源から抜いておいて下さい。

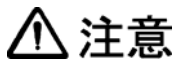

注意

ディスク止ナットは、必ず付属のスパナを使って十分に締め付けてください。

○ トイシの取り付け・取り外し

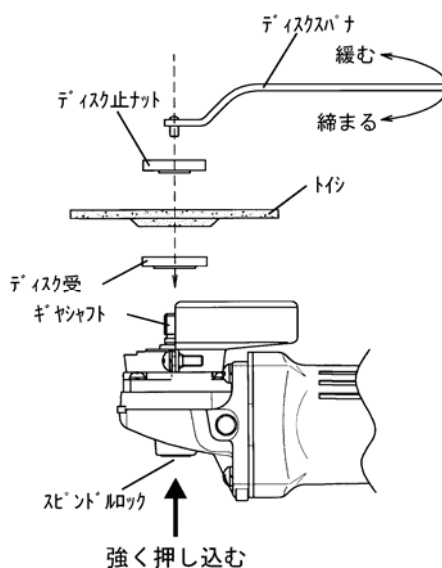

《 作業 ・ 順序 》

1. スイッチをOFFにし、プラグが電源よりはずれていることを確認します。
2. 本体のスピンドルロックを押し込みながら、ギヤシャフトを手で回転させ、ギヤシャフトが固定される位置に合わせます。
3. ギヤシャフトを上に向け、ディスク受けのゴム側を上にして、下側の小判形凹部をギヤシャフトの切欠部に合わせて取り付けます。
4. トイシを取り付けます。
5. ディスク止ナットの凸部を下にしてねじ込みます。
6. 最後にディスクスパナで十分締め付けます。
7. スイッチがOFFであることを確認して電源にプラグを差し込みます。

スピンドルロックを押し離したときに、確実に戻ることを確認してください。

○ トイシの選び方

★ 最高使用周速度とトイシについて

1. オフセットトイシには、 $50\text{m/s} \sim 80\text{m/s}$ ($3,000\text{m/min} \sim 4,800\text{m/min}$) のそれぞれ最高使用周速度があり、それ以上の周速度で回転させるとトイシが破壊し危険です。正規以外のトイシは危険ですのでお使いにならないでください。
最高使用周速度 72m/s ($4,300\text{m/min}$) 表示以上のトイシを使用してください。
2. トイシの穴径がディスク受けのパイロットより大きいと振動が激しく又トイシ破壊の恐れもあります。穴径の大きいもの、ディスク受のパイロット径とトイシの穴径が合わないものは使用しないでください。
3. トイシはその使用面が定められています。必ず使用面で使ってください。

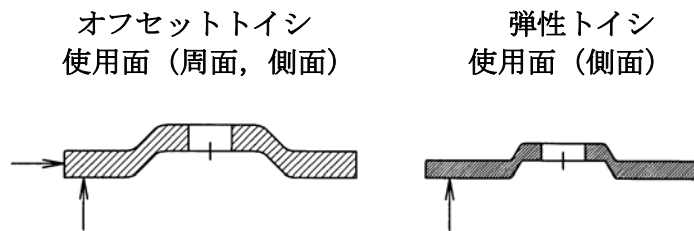

○ ダイヤモンドホイール / レジノイド切断トイシを取り付ける場合

◆ SD100W・SD100WL (100mm) の場合

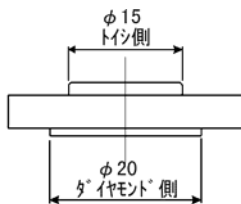

ディスク受けの取付方向

本機のディスク受けは、トイシとダイヤモンドホイール/レジノイド切断トイシについて、兼用で使用できるようになっております。

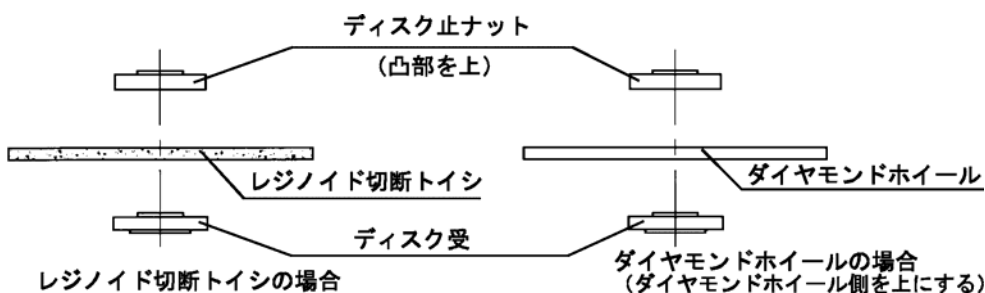

ダイヤモンドホイール/レジノイド切断トイシを取り付ける場合には、下図のように、ディスク受けのダイヤモンド側を上にして本機に取り付け、トイシの取り付けの場合と同様に、ディスクスパナにて締め付けます。



※ レジノイド切断トイシをご使用の際は、必ず切断トイシ用カバー（別売品）を装着して下さい。

※ 市販されているダイヤモンドホイールの中にはアダプターの付いている物があります。その場合、ディスク受及び、ディスク止ナットはトイシの場合と同様にして使用します。

保守・点検

 警告	点検、手入れの際は、必ずスイッチを切り、プラグを電源から抜いておいてください。
 注意	各部取付ネジで緩んでいる箇所がないかどうか定期的に点検してください。もし緩んでいる箇所がありましたら締め直してください。 緩んだままお使いになりますと、けがなど事故の原因になります。

1. トイシの取り替え時期……

トイシの外径が60mmぐらいまでに摩耗したら、新品と交換してください。

2. カーボンブラシの点検……

モータ部には、消耗品であるカーボンブラシを使用しております。

カーボンブラシの摩耗が大きくなりますと、モータの故障の原因となりますので、長さが摩耗限度になる前に新品と交換してください。

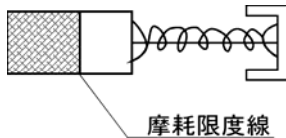

また、カーボンブラシはゴミなどを取り除いてきれいにし、カーボンホルダー内で円滑に動く様にしておいてください。

〔ご注意〕新品と交換の際は必ずサンコーミタチ純正のカーボンブラシをご使用ください。

交換方法 カーボンブラシは、マイナスイライバーなどでホルダーキャップを外しますと取り出せます。

3. モータ部の取扱いについて……

モータ部の巻線部分は本機の心臓部ともいえます。巻線部分にキズをつけたり、油や水をつけたりしないよう十分注意してください。

★ モータ内部にゴミやほこりがたまりますと、故障の原因となります。

50時間ぐらいご使用になりましたら、モータ部を無負荷運転させて、風取り入れ口の風穴からエアガンなどで湿気のない空気を吹き込みますと、内部のゴミやほこりの排出に効果があります。

 注意	製品や付属品の保管 使用しない時の製品や付属品の保管場所は、下記のような場所は避けて安全で乾燥した場所に保管してください。 <ul style="list-style-type: none">● お子様の手が届いたり、簡単に持ち出せる場所● 軒先など雨が降ったり、湿気のある場所● 温度が急変する場所● 直射日光の当たる場所● 引火や爆発の恐れがある揮発性物質の置いてある場所
---	--

ご修理の際は

重要：修理時には本機に使われている部品と同じ部品のみ使用してください。

本機は厳密な精度で製造されています。従いましてご自分で修理なさらないで買い求めの販売店または、サンコーミタチサービスセンターにお申し付けください。

サンコーミタチ サービスセンター

安心と信頼のミタチ電動工具サービス網

■指定サービス店

地区	会社名	住所	TEL	FAX
札幌市	(株)拓進産業	札幌市白石区中央2条5-1-10	011-811-4421	011-814-8177
仙台市	(有)仙台機器サービス	仙台市泉区上谷川1-2-7	022-373-3757	022-373-3583
茨城県神栖市	タカナ実工業所	茨城県神栖市知手4381-5	0299-96-2787	0299-96-2787
宇都宮市	(有)町井工研	宇都宮市下平出町82-7	028-662-8973	028-663-6769
群馬県玉村町	前島工機	佐波郡玉村町大字五料1058-1	0270-65-5313	0270-65-5313
埼玉県上尾市	(株)八潮 埼玉支店	埼玉県上尾市原市中3-7-2	048-720-7770	048-720-2004
千葉市	(有)神田商会	千葉市中央区蘇我3-32-42	043-264-7502	043-264-7502
東京都葛飾区	(株)シンワ産業	葛飾区細田5-16	03-3673-1334	03-3673-1343
東京都大田区	(株)八潮 本社	大田区仲六郷2-40-4	03-3733-9320	03-3733-9336
東京都大田区	(有)シンワ電機	大田区西糀谷2-20-24	03-3744-3735	03-3744-6275
静岡市	駿河機工	静岡市清水七ツ新屋513-1	0543-45-2906	0543-45-9102
大阪市	(有)タニモト商会	大阪市西淀川区御幣島2-19-3	06-6471-2476	06-6478-5552
高松市	愛神電機(株)	高松市三名町739-7	087-866-3411	087-866-3412
北九州市	(有)電動機器メンテ	北九州市戸畑区幸町9-21	093-861-2700	093-861-2705
長崎市	(有)原電機	長崎市三原2-5-27	095-845-5027	095-845-5070

■エリアサービス店

北海道地区		TEL	FAX			TEL	FAX
江別市	北海道機器サービス(有)	011-386-6562	011-386-7878	富山市	東仙電機製作所	076-421-4210	076-421-4210
東北地区				松本市	(有)エコー酸電	0263-35-4839	0263-36-9678
弘前市	(有)弘前ニューマチック	0172-87-3871	0172-87-3799	松本市	(有)エヌケーサービス	0263-78-2608	0263-78-5569
秋田市	(有)成田機電サービス	018-845-3566	018-846-7769	関西地区			
北上市	(有)北上テクノサービス	0197-66-6327	0197-66-6327	大東市	竹好商会	072-875-6860	072-875-6861
いわき市	(有)常磐エンジニアサービス	0246-44-4070	0246-44-4070	堺市	宏洋商会	072-252-3073	072-252-7122
山形市	(株)朝倉電機	023-681-7327	023-681-7328	尼崎市	笠村電動サービス	06-6493-1912	06-6493-1915
関東地区				彦根市	(株)彦根電機製作所	0749-22-1654	0749-22-1655
北本市	(有)田中電機工業	048-591-0230	048-591-0849	大阪市	山田商会	06-6962-6088	06-6962-6026
蕨市	福島電機商会	03-3914-1253	03-3914-1253	神戸市	松田電機サービス	078-577-3184	078-577-3174
西東京市	(有)金子機電	042-463-2918	042-463-2721	神戸市	明和電機商会	078-975-4850	078-975-4851
横浜市	(有)東海電機工業	045-491-2681	045-481-2749	播磨町	(株)丸池機工	079-437-0056	079-437-0059
秦野市	ハタノ建機産業(株)	0463-82-7101	0463-82-7007	有田市	菅野電機商会	0737-82-5912	0737-82-3670
藤沢市	(有)東海電機工業	0466-49-5070	0466-48-3103	中国・四国地区			
東海・信越・北陸地区				浅口市	ヘンミ興業	0865-44-4691	0865-44-4691
名古屋市	ヨシムラ電機	052-881-9949	052-881-9949	周南市	三和電機工業所	0834-28-0512	0834-28-2081
名古屋市	広栄社	052-805-8878	052-805-8887	徳島市	(有)橋本利電業社	088-631-9203	088-631-9205
四日市市	(株)城山商会	059-331-6998	059-331-3174	九州地区			
富士市	駿河商事	0545-36-2135	0545-36-2136	春日市	新栄商会	092-574-2626	092-574-2916
新潟市	(有)新和産業	025-269-3323	025-268-6934	熊本市	(有)内山電機サービス	096-364-3785	096-364-3742

サンコーミタチ株式会社

〒390-1243 長野県松本市神林7107-34（臨空工業団地）
TEL (0263)40-0600(代) FAX (0263)40-0622
ホームページ <http://www.sanko-mitachi.com>

* 製品および付属品は、改良のため仕様や外観を予告なしに変更することがあります。

A